

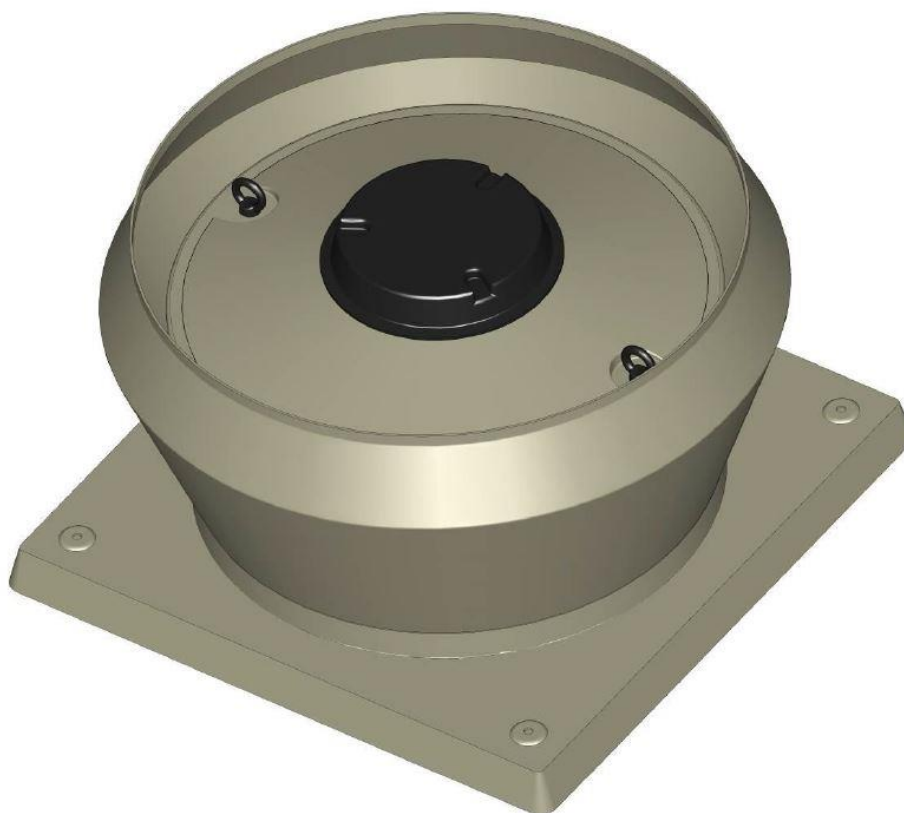

Wentylator dachowy z tworzywa sztucznego







Wstęp

Niniejsza instrukcja obsługi zapewnia wiedzę konieczną do obsługi wentylatora CDVA. Stanowi ona główne źródło informacji na temat urządzenia oraz jego bezpiecznego użytkowania i należy się z nią dokładnie zapoznać.

Treść tej instrukcji obsługi może bez uprzedniego zawiadomienia ulec zmianie, w celu dostosowania jej do rozwoju technologii.

Niniejsza Instrukcja obsługi zawiera umieszczone z boku ikony, zwracające uwagę na szczególne zagrożenia i instrukcje.

	Bardzo istotna uwaga
	Powszechnie stosowane ostrzeżenia dotyczące bezpieczeństwa osobistego.
	Zagrożenie związane z elektrycznością
	Zagrożenie związane z kontrolą procesu.

Instrukcja obsługi składa się z 2 części:

Część 1: Informacje ogólne

Część 2: Części składowe

Spis treści

Część1: Informacje ogólne	4
1 Informacje ogólne	4
1.1 Definicja	4
1.2 Produkcja wentylatorów	4
1.3 Gwarancja	4
1.4 Przegląd bezpieczeństwa.....	5
1.5 Kwalifikacje personelu	5
1.6 Możliwe sytuacje awaryjne	5
1.7 Pracownik odpowiedzialny za bezpieczeństwo.....	5
1.8 Ogólna macierz ryzyka	5
1.9 Deklaracja włączenia wentylatora.....	6
1.10 Ograniczenia związane z przekazaniem do eksploatacji.....	6
1.11 Ogólne warunki pracy wentylatora.....	7
2 Zabezpieczenie przed wybuchem.....	7
3 Transport, rozpakowywanie, kontrola i przechowywanie wentylatora.....	7
4 Instalacja i konfiguracja wentylatora.....	8
5 Przekazanie do eksploatacji, wstępny rozruch, przebieg próbny.....	8
5.1 Kontrola instalacji i ustawień.....	8
5.2 Napęd.....	8
5.3 Instalacja elektryczna, WYŁĄCZNIK BEZPIECZEŃSTWA.....	9
6 Działanie wentylatora	9
6.1 Instrukcje dotyczące bezpieczeństwa.....	9
6.2 Wyłączanie wentylatora z użytku.....	9
7 Konserwacja, naprawa, czyszczenie.....	9
7.1 Przygotowanie	9
7.2 Prawidłowe działanie.....	10
8 Części zamienne	10
9 Instrukcja obsługi	10
10 Książka zapisów.....	10
11 Utylizacja	11
12 Wykrywanie i usuwanie usterek	11
13 Firmowe akcesoria wentylatora.....	11
Część 2: Urządzenia.....	12
14 Konstrukcja i działanie CDVA.....	12
15 Rysunki wymiarowe CDVA.....	12

Część 1: Informacje ogólne

1 Informacje ogólne

ZOBOWIĄZANIA

Przed wykonaniem jakichkolwiek czynności związanych z wentylatorem korzystający zobowiązany jest dokładnie i całkowicie zapoznać się z niniejszą instrukcją obsługi oraz wszelkimi innymi instrukcjami obsługi w jakie został zaopatrzony przez dostawcę. W przypadku niejasności prosimy o natychmiastowy kontakt. Nie wolno uruchamiać wentylatora jeśli istnieją jakiegokolwiek niejasności odnośnie jego stosowania. Przeprowadzenie rozruchu urządzenia jest jednoznaczne z potwierdzeniem zrozumienia jego instrukcji obsługi.



Po zapoznaniu się z wentylatorem i jego działaniem w powiązaniu z procesami produkcyjnymi w miejscu, w którym wentylator został zastosowany, zaleca się odnotowanie różnych trybów jego działania w „instrukcji procesów”.

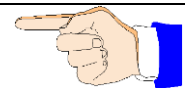

Wraz z niniejszą instrukcją obsługi, dokumentami odbioru, certyfikatami odbioru robót oraz Deklaracją zgodności WE, instrukcja procesów stanowi część dokumentacji systemu.

Warunkiem wstępnym do napisania tej instrukcji obsługi było przeprowadzenie oddzielnej analizy ryzyka. Oceniono ryzyko i wszelkie zagrożenia szczątkowe wymieniono w tej instrukcji obsługi.

Przy transportowaniu gazów agresywnych należy koniecznie sprawdzić, czy materiały wykorzystane w konstrukcji wentylatora są odpowiednie:

- Po otrzymaniu informacji odnośnie składu mieszanki gazowej oraz maksymalnej temperatury pracy, zastosowanie oraz ograniczenia zostaną potwierdzone w karcie charakterystyki produktu.
- **W przypadku braku pisemnego powiadomienia co do natury transportowanego medium ze strony zleceniodawcy, odpowiedzialność za ocenę możliwości zastosowania wentylatora spoczywa całkowicie na jego operatorze.**



1.1 Definicja

Wentylator CDVA stanowi produkt wysokiej jakości, zawierający wszystkie komponenty i pojedyncze części wymienione w zleceniu zakupu lub w zestawieniu materiałowym, które po złożeniu stanowią jednostkę funkcjonalną.

1.2 Produkcja wentylatorów

Wentylator został wyprodukowany z wykorzystaniem nowoczesnych metod produkcji i został gruntownie przetestowany, podczas produkcji, jak również jako ukończony produkt przez system kontroli jakości. Metody i procesy używane w produkcji oraz jej kontrola są ściśle powiązane z rozwojem technologii. Personel, któremu powierzono produkcję wentylatora posiada odpowiednie umiejętności i stosowne kwalifikacje. Wszystkie wentylatory wyposażone w silnik pomyślnie przeszły przebieg próbny w zakładzie produkcyjnym.

1.3 Gwarancja

Data wygaśnięcia gwarancji wymieniona jest w ogólnych warunkach sprzedaży i dostawy. Gwarancja ogranicza się do dostawy części zamiennych lub naprawy części wadliwych w zakładzie produkcyjnym. Wszelkie dalsze roszczenia dotyczące wymiany nienaprawialnych lub zużytych części nie będą uwzględniane. Gwarantujemy dostępność części zamiennych identycznych pod względem konstrukcji z oryginalnymi przez 10 lat od daty dostawy.

Venture Industries Sp. z o.o. gwarantuje trwałość materiałów pod warunkiem, że przed wyprodukowaniem wentylatora udostępniono dane technologiczne. Jakakolwiek zmiana w warunkach eksploatacji dopuszczalna jest jedynie za zgodą firmy Venture Industries Sp. z o.o.. W przeciwnym wypadku następuje utrata gwarancji. Jakiegokolwiek zmiany lub naprawy mogą zostać wykonane jedynie przez autoryzowanych przez producenta monterów lub po uzyskaniu pisemnej zgody producenta.

Wentylator musi być wdrożony i użytkowany zgodnie z warunkami wymienionymi w niniejszej instrukcji obsługi. Tylko w ten sposób zagwarantować można jego poprawne funkcjonowanie oraz wykluczyć zagrożenia dla osób i sprzętu/materiałów podczas obsługi urządzenia. Firma Venture Industries Sp. z o.o. nie przyjmuje żadnej odpowiedzialności prawnej, ani nie będzie uwzględniać żadnych roszczeń będących wynikiem niezastosowania się do zaleceń niniejszej instrukcji lub niewłaściwej eksploatacji.



1.4 Przegląd bezpieczeństwa

Po zamontowaniu wentylatora zalecane jest przeprowadzenie przez operatora przeglądu bezpieczeństwa całego środowiska roboczego. W ten sposób można zapobiec zarówno uszkodzeniu wentylatora, jak i szkodom jakie może on spowodować.

1.5 Kwalifikacje personelu

Wentylator może być uruchamiany, eksploatowany, konserwowany i czyszczony jedynie przez przeszkolony personel, uprawniony (i posiadający stosowne kompetencje) by wykonywać taką pracę.

Personel musi wykazywać się odpowiednimi umiejętnościami koniecznymi do obsługi wentylatora i być zaznajomiony z efektami reakcji, jakie wentylator może spowodować.

Personel zakwalifikowany do obsługi wentylatora musi umieć właściwie zareagować w przypadku awarii lub nagłych wypadków.

1.6 Możliwe sytuacje awaryjne

Awaria może być skutkiem pęknięcia lub stopienia plastikowych komponentów w wyniku uszkodzenia mechanicznego, lub pod wpływem temperatury i substancji chemicznych. W takim wypadku części wentylatora mogą się oddzielić lub może wytworzyć się gorący, korozyjny, trujący, drażniący lub łatwopalny opar. (np. opar kwasu chlorowodorowego wydzielający się z palącego się PVC). W określonych okolicznościach może pojawić się zagrożenie pożarem. Zanieczyszczenia osadzające się na gorących elementach wentylatora (np. silnik) w skrajnych sytuacjach mogą ulec zapaleniu.

W celu dobrania właściwego sprzętu gaśniczego oraz jego odpowiedniego rozmieszczenia należy postępować zgodnie z zaleceniami miejscowej jednostki straży pożarnej.

1.7 Pracownik odpowiedzialny za bezpieczeństwo

Zadania pracownika odpowiedzialnego za bezpieczeństwo lub jego przedstawiciela określa schemat organizacyjny zakładu. Nazwisko takiej osoby musi być znane personelowi odpowiedzialnemu za wentylator. Zakład określa kompetencje i zakres jego obowiązków. Pracownik odpowiedzialny za bezpieczeństwo zatwierdza wentylator jako zdolny do użytkowania.

1.8 Ogólna macierz ryzyka

Praca wentylatora

Zasady bezpieczeństwa obowiązujące w miejscu pracy operatora są obowiązkowe i muszą być zawsze przestrzegane. Przed podjęciem jakiegokolwiek interwencji należy zatrzymać proces, tzn. wszelki ruch mechaniczny musi zostać zatrzymany i należy zapewnić, że nie wystąpi on automatycznie.



Brak urządzeń zabezpieczających

Jeżeli wentylator wyposażony jest w urządzenia zabezpieczające, nie mogą one być modyfikowane, ani usuwane. Operator musi zainstalować dalsze urządzenia zabezpieczające o odpowiedniej konstrukcji i nadzorować ich funkcjonowanie.



Niezachowanie ostrożności

Należy zachowywać wszelkie środki ostrożności, aby wentylator, wraz z towarzyszącym mu sprzętem, mógł działać poprawnie, nie powodując zagrożenia dla osób, sprzętu, materiałów oraz produktów.



Wyłączanie wentylatora z użytku

W przypadku uszkodzenia bądź awarii urządzeń zabezpieczających wentylator należy natychmiast wyłączyć i wycofać z użytku. Może on zostać ponownie oddany do użytku, dopiero gdy wszystkie urządzenia zabezpieczające będą w pełni sprawne.



Elektryczność

W trakcie przeprowadzania jakichkolwiek prac przy wentylatorze silnik elektryczny musi być wyłączony spod napięcia i zabezpieczony przed jego włączeniem. Główny wyłącznik zasilania musi zostać zabezpieczony przed włączeniem przez osoby trzecie, poprzez zastosowanie urządzenia zamykające (np. kłódka) przez osoby wykonujące prace nad wentylatorem.

Całkowite odłączenie silnika dozwolone jest jedynie w przypadku jego pełnego demontażu! Należy zawsze przestrzegać przepisów dotyczących bezpieczeństwa pracy ze sprzętem elektrycznym (w tym odnośnie odpowiednich uprawnień elektrycznych) obowiązujących w miejscu zastosowania wentylatora. Przepisy te muszą być zawsze dostępne by można się było do nich odwołać w każdej sytuacji.



Ładunki elektrostatyczne

Media przepływające przez komponenty plastikowe wentylatora mogą spowodować gromadzenie się ładunków elektrostatycznych. Są one niegroźne dla osób niewrażliwych na impulsy elektryczne.

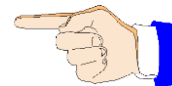

Nieodpowiednie materiały

Użycie nieodpowiednich materiałów może skutkować uszkodzeniem wentylatora i/lub jego części, lub uniemożliwić jego/ich funkcjonowanie. Należy zawsze korzystać z oryginalnych części zamiennych i kontaktować się z producentem w przypadku jakichkolwiek wątpliwości.



Niebezpieczne media

Zależnie od trybu działania, części wentylatora mogą wchodzić w kontakt z niebezpiecznymi mediami. Prace konserwacyjne (bądź wszelkie inne) nad wentylatorem nie mogą być prowadzone w trakcie jego działania. Przed przeprowadzeniem jakichkolwiek prac należy usunąć wszelkie niebezpieczne media z systemu i, kiedy to konieczne, zneutralizować je i zabezpieczyć system tak, by zapobiec ich dopływowi.



1.9 Deklaracja włączenia wentylatora

Urządzenie nie jest produktem gotowym do użytku (w rozumieniu Dyrektywy 2006/42/WE) – przed zastosowaniem należy zapewnić zgodność z wymogami Dyrektywy Maszynowej 2006/42/WE oraz aktualnymi wydaniami norm (wraz ze zmianami): PN-EN ISO 12100, PN-EN ISO 13857, PN-EN 349+A1, PN-EN ISO 13850, PN-EN 60204-1.

1.10 Ograniczenia związane z przekazaniem do eksploatacji

Zastrzega się, iż przekazanie wentylatora do eksploatacji jest zabronione jeżeli wentylator, wraz ze wszystkimi należącymi do niego częściami oraz podłączonym do niego wyposażeniem nie został zainstalowany i sprawdzony oraz nie zapoznano się dokładnie z instrukcją obsługi.



Zastrzega się, że wentylator może zostać uruchomiony jedynie po uzyskaniu zgody pracownika odpowiedzialnego za bezpieczeństwo. Jest on zobowiązany odnotować swoją zgodę w protokole.

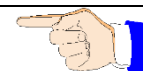

Niezastosowanie się do powyższych zastrzeżeń jest równoznaczne z zaniedbaniem.

1.11 Ogólne warunki pracy wentylatora

Dopuszczalne warunki eksploatacji znajdują się na tabliczce znamionowej producenta.

Wentylator nie jest przystosowany do transportu ciał stałych zawartych w strumieniu powietrza. Użytkowanie go w taki sposób spowoduje jego zniszczenie.



Kanały ssawne i tłoczne wentylatora muszą zawsze być otwarte. Zamknięcie kanału spowoduje wzrost temperatury, co może skutkować zniszczeniem wentylatora.

Minimalna prędkość przepływu powietrza przez wentylator wynosi 3 metrów na sekundę.



Standardowe silniki konstruuje się do działania w warunkach normalnej eksploatacji (temperatura otoczenia +40°C, wysokość poniżej 1000 m n.p.m. ciśnienie powietrza do 1050 hPa). W przypadku gdy warunki w jakikolwiek sposób odbiegają od powyższych, należy skontaktować się z firmą Venture Industries Sp. z o.o.

Użytkownik wentylatora odpowiedzialny jest za przestrzeganie wyżej wymienionych warunków pracy.



2 Zabezpieczenie przed wybuchem

Wentylatory nie mogą być stosowane do transportu oraz do pracy w otoczeniu mediów o charakterze wybuchowym.

3. Transport, rozpakowywanie, kontrola i przechowywanie wentylatora

Wentylator jest całkowicie zmontowany i może zostać dostarczony w zamkniętym foliowym opakowaniu. Należy upewnić się, że dostarczony towar jest zgodny z dokumentami spedycyjnymi.

Należy sprawdzić dostarczoną przesyłkę pod kątem zewnętrznych uszkodzeń i natychmiast zgłosić wszelkie uszkodzenia firmie transportowej, inspektorowi/osobie nadzorującej oraz producentowi.

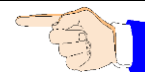

Z wentylatorem należy obchodzić się ostrożnie. W trakcie transportu należy obciążać tylko jego stalowe części. Tworzywo sztuczne jest wrażliwe na uderzenia i podatne na obtłuczenie, szczególnie poniżej +5°C.

Po usunięciu folii ochronnej dysza wlotowa oraz ciśnieniowa są otwarte i niezabezpieczone przed dostaniem się do wnętrza ciał obcych. Dlatego folię należy usuwać tuż przed ostateczną instalacją.

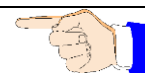

Przechowywanie

Jeżeli wentylator nie będzie oddawany do użytku w trybie natychmiastowym, należy przechowywać go w czystym suchym miejscu, gdzie nie będzie wystawiony na uderzenia, wibracje oraz zmiany temperatury i gdzie wilgotność powietrza jest poniżej 90%.

Jeżeli zapewnienie takich warunków przechowywania nie jest możliwe należy regularnie uruchamiać wentylator, by uniknąć kondensacji. Za każdym razem przed uruchomieniem należy odkręcić zaślepki spustu kondensatu, a następnie po wyłączeniu założyć je ponownie.



Wentylator należy przechowywać w suchym, zabezpieczonym przed warunkami atmosferycznymi miejscu, pod przykryciem z brezentu by uchronić go przed kurzem i zabrudzeniem. Jeżeli wentylator przechowywany był przez ponad rok, należy sprawdzić czy łożyska obracają się swobodnie przez włączeniem urządzenia do eksploatacji.

4 Instalacja i konfiguracja

Przed instalacją należy sprawdzić, czy wszystkie śruby (włącznie ze śrubami silnika) są odpowiednio mocno dokręcone. Sprawdzić podłączenia elektryczne, jeżeli zostały one wykonane fabrycznie.



Przed instalacją należy sprawdzić, czy w spirali wentylatora lub w dyszy wlotowej, bądź ciśnieniowej nie znajdują się ciała obce.

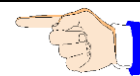

Wentylator należy instalować w miejscu wskazanym i przygotowanym przez klienta. Musi on zostać zabezpieczony i podłączony w taki sposób, by amortyzatory drgań (dedykowane do wentylatora) absorbowały wszelkie powstające wibracje. Jeżeli nie przewiduje się zakładania kanałów od strony wlotowej, dysza wlotowa powinna zostać zabezpieczona przez klienta odpowiednio wytrzymałą siatką (o oczku o wielkości 12mm).

Kanały po stronie ciśnieniowej muszą mieć taki przebieg, by uniemożliwić dostanie się ciał obcych, wody deszczowej lub oraz kondensatu do wentylatora. W celu zabezpieczenia się przed taką możliwością należy zastosować spust drenażowy.

Ze względu na wytwarzany przez urządzenie hałas nie zaleca się jego instalacji w bezpośrednim pobliżu miejsc pracy.

5. Przekazanie do eksploatacji, wstępny rozruch, przebieg próbnny

Wentylator może zostać uruchomiony jedynie po kontroli i zatwierdzeniu przez pracownika odpowiedzialnego za bezpieczeństwo.



5.1 Kontrola instalacji i ustawień

Wykaz czynności kontrolnych:

Przed oddaniem do eksploatacji i wstępnym rozruchem należy zagwarantować, że:

- wentylator został zainstalowany tak, iż nie występują wibracje, wentylator jest dobrze zabezpieczony pod względem mechanicznym,
- wszystkie komponenty zostały oczyszczone z zewnątrz i od wewnątrz i są wolne od cząstek obcych,
- wszystkie połączenia kanałów dochodzących do dyszy ssawnej i tłocznej są szczelne
- wszystkie części obracające się zostały zabezpieczone przed przypadkowym kontaktem,
- zainstalowano połączenia elektryczne i przetestowano ich funkcjonowanie,
- wentylator podłączony jest do głównego wyłącznika, który zabezpieczono stosownym zamknięciem
- przetestowano funkcjonalność WYŁĄCZNIK BEZPIECZEŃSTWA i jest on sprawny,
- Inspektor odpowiedzialny za bezpieczeństwo sprawdził, iż zastosowano urządzenia zabezpieczające
- personel obsługujący wentylator zaznajomiony jest z instrukcją obsługi
- Inspektor odpowiedzialny za bezpieczeństwo zatwierdził możliwość użytkowania instalacji, a na terenie zakładu nie ma osób z zewnątrz

Jeżeli przepisy odnośnie procedury dostarczone przez operatora tak przewidują, należy sporządzić protokół przekazania do eksploatacji, obejmujący wykonanie punktów wymienionych na liście kontrolnej.

5.2 Napęd

Wentylator napędzany jest silnikiem elektrycznym podłączonym do wału wirnika bezpośrednio.

Parametry elektryczne oraz informacje dotyczące podłączenia silnika znajdują się na tabliczce znamionowej silnika lub w dokumentacji technicznej silnika.

Napięcie oraz częstotliwość sieci zasilającej wentylator nie mogą być większe niż podane na tabliczce znamionowej.



5.3 Instalacja elektryczna, WYŁĄCZNIK BEZPIECZEŃSTWA

Instalację elektryczną może wykonać tylko upoważniony elektryk, zgodnie z przepisami obowiązującymi w miejscu, w którym wentylator jest instalowany.

Konieczne jest zastosowanie WYŁĄCZNIKA BEZPIECZEŃSTWA przerywającego dopływ zasilania. Zaleca się, by zamontować go w pobliżu wyjścia awaryjnego.

Należy uzyskać potwierdzenie elektryka, iż instalacja elektryczna została wykonana i przetestowana zgodnie z przepisami oraz iż wszystkie funkcje zostały przetestowane (lub symulowane), a także, iż kierunek obrotu jest właściwy.

Uwaga

Nie wolno włączać lub wyłączać zasilania wentylatora bez ostrzeżenia osób znajdujących się w pobliżu miejsca jego działania. Operacja włączania i wyłączania musi być skoordynowana z innymi działaniami realizowanymi w obszarze działania wentylatora.



6. Działanie wentylatora

6.1 Instrukcje dotyczące bezpieczeństwa

Wentylator musi być użytkowany zgodnie z niniejszą instrukcją, co zapobiegnie powstaniu szkód.



Nadzór

Wentylator nie może działać nienadzorowany jeżeli transportuje substancje, reakcje których są nieznane lub, jeżeli nieprzewidywane reakcje mogą wystąpić. Jeżeli nadzór trzeba wycofać ze względów operacyjnych, należy zgłosić ten fakt pracownikowi odpowiedzialnemu za bezpieczeństwo, a system musi zostać zabezpieczony w taki sposób, by nieupoważniona interwencja nie mogła mieć miejsca. Pracownik odpowiedzialny za bezpieczeństwo musi podjąć decyzję odnośnie nadzoru.



6.2 Wyłączanie wentylatora z użytku

Prowadząc prace nad wentylatorem należy kierować się instrukcją. Podobnie w przypadku prac związanych z ponownym uruchomieniem (np. czyszczenie).

7 Konserwacja, naprawa, czyszczenie

7.1 Przygotowanie

Przed przeprowadzeniem jakichkolwiek prac nad wentylatorem musi on znajdować się w „pozycji bezpieczeństwa”.



„Pozycja bezpieczeństwa” definiowana jest następująco:

- Napęd musi być w stanie bezprądowym, zaś główny wyłącznik zabezpieczony przed włączeniem.
 - Wirnik wentylatora można obrócić ręcznie,
 - Wentylator został przedmuchany czystym powietrzem, jest wolny od kondensatu.
 - Wentylator musi znajdować się w temperaturze pokojowej,
 - Środki ochrony indywidualnej są dostępne i zastosowane (należy użyć rękawic ochronnych z powodu ostrych krawędzi, ochraniaczy na uszy jeżeli konieczne).
 - System musi być opatrzony znakiem „Naprawa”,
 - Można usunąć zabezpieczenia,
 - Prace nie są prowadzone pośpiesznie, pod presją czasu
 - Należy przestrzegać ogólnych i szczegółowych przepisów dotyczących zapobiegania wypadkom, oraz wytycznych EKAS (Szwajcaria),
 - Pracownik odpowiedzialny za bezpieczeństwo musi zostać poinformowany o rodzaju i przebiegu prac,
- W przypadku demontażu kanałów wlotowych i wylotowych wentylatora na dłuższy okres czasu, otwory należy zaślepić.

7.2 Prawidłowe działanie

W celu ustalenia konieczności konserwacji lub określenie częstotliwości z jaką powinny się odbywać, konieczna jest regularna kontrola wzrokowa wentylatora, szczególnie w początkowej fazie eksploatacji.

Co pół roku należy sprawdzić połączenia elastyczne (połączenia wlotowe, wylotowe, elementy tłumiące drgania) i wymienić je w razie ich uszkodzenia.

Silnik elektryczny praktycznie nie wymaga konserwacji. Przy każdej konserwacji konieczne jest usunięcie pyłu i wszelkich zanieczyszczeń osadzających się zarówno wewnątrz jak i na zewnątrz urządzenia.

Komponenty nie przeznaczone do naprawy przez operatora muszą zostać wysłane do producenta lub jego przedstawiciela w celu naprawy lub wymiany (np. uszkodzony wirnik).

Firma Venture Industries Sp. z o.o. oferuje przeprowadzenie rutynowych kontroli.

Zabrudzenia osadzające się na wirniku powodują jego niewyważenie oraz w wyniku wibracji niepożądane skutki uboczne. W przypadku pojawienia się drgań należy natychmiast wyłączyć wentylator.

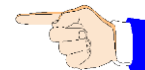

Zanieczyszczenie i naloty należy usunąć miękkim narzędziem bez uszkodzenia powierzchni (np. drewniana szpatułka lub skrobak). Jeśli to możliwe, należy używać wody i środka do czyszczenia domowego użytku.

Rozpuszczalniki mogą powodować korozję materiału. Mogą zostać użyte jedynie po uzyskaniu pisemnej zgody wydanej przez Venture Industries Sp. z o.o.



W celu przeprowadzenia prac porządkowych, zaleca się stworzenie instrukcji procesu.

8 Części zamienne

Należy zidentyfikować komponenty za pomocą ich pozycji i numeru na rysunkach, a także numeru zamówienia i oznaczenia typu. Należy stosować wyłącznie oryginalne części zamienne. Zastosowanie odmiennych lub niezatwierdzonych części zamiennych skutkuje utratą gwarancji. Zamówienia na części zamienne należy kierować do Działu Obsługi Klienta.

9 Instrukcja obsługi

W celu prawidłowej obsługi wentylatora zaleca się stworzenie instrukcji procesów. Dokumenty takie mają na celu uproszczenie powtarzalnego toku pracy, zmniejszenie ryzyka nieprawidłowej obsługi i są bardzo pomocne przy szkoleniu i przy zmianach personelu.

Jeżeli wentylator ma uzyskać kwalifikacje/certyfikację, instrukcje procesów są wymogiem koniecznym.

Istotne wskazówki na temat tworzenia instrukcji procesu znajdują się w różnych rozdziałach niniejszej instrukcji obsługi.

10 Książka zapisów

Dla własnego bezpieczeństwa oraz w charakterze wsparcia dla odpowiedzialności osobistej zaleca się prowadzenie Książki zapisów przez cały okres korzystania z wentylatora. W Książce tej należy odnotowywać wszelkie istotne wydarzenia. W przypadku uszkodzenia lub wypadku, dokument ten jest pierwszym źródłem informacji.

Na przykład, wraz z datą i podpisem, odnotowuje się:

- Rozpoczęcie i zakończenie cyklu pracy,
- Szczególne wydarzenia, nawet te niedotyczące bezpośrednio wentylatora (np. przerwa w dopływie energii elektrycznej, alarm),
- Zmiana dozoru (np. w przypadku pracy na zmiany),
- Przeprowadzane naprawy i instalowane części zamienne,
- Momenty wyłączenia wentylatora z użycia,
- Specjalne instrukcje,
- itp.

11 Utylizacja

Przed pozbyciem się tworzyw sztucznych i innych komponentów (całych lub ich odłamanych części) należy je oczyścić, by uniknąć zagrożenia dla środowiska. Komponenty wentylatora wymagają odpowiedniej utylizacji. Należy zwrócić się do firmy zajmującej się utylizacją lub zwrócić je producentowi.

12 Wykrywanie i usuwanie usterek

W przypadku wystąpienia usterek, zaleca się ich rozpoznanie i usunięcie przy pomocy poniższej tabelki. Jeżeli usterki nie da się usunąć, należy skontaktować się z Działem Obsługi Klienta.

Usterka	Możliwe przyczyny	Rozwiązanie
Wentylator nie działa płynnie	Brak wyważenia wirnika	Wyważyć wirnik przez specjalizującą się w tym firmę.
	Wirnik pokryty jest osadem	Oczyścić dokładnie i w razie konieczności ponownie wyważyć
	Korozja materiału wirnika spowodowana transportowaniem agresywnych mediów	Skontaktować się z producentem
	Deformacja wirnika spowodowana wysoką temperaturą.	Skontaktować się z producentem. Zamontować nowy wirnik. Sprawdzić łożyska.
Niska wydajność wentylatora	Niewłaściwy kierunek obrotu wirnika	Zmienić kierunek obrotu
	Zbyt duża utrata ciśnienia w kanałach	Zmienić rozkład kanałów
	Przepustnice zamknięte lub jedynie częściowo otwarte	Sprawdzić miejscowo otwarcie
Wentylator nie osiąga prędkości znamionowej	Niewłaściwe ustawienie mechanizmu elektrycznego przełączania	Sprawdzić ustawienia zabezpieczenia silnika i w razie konieczności zresetować
	Wadliwe uzwojenie silnika	Skontaktować się z producentem
	Napęd silnika niewłaściwie zaprojektowany	Skontaktować się z producentem w celu zweryfikowania wartości rozruchowego momentu obrotowego.

13 Firmowe akcesoria wentylatora

Nawet, jeżeli niżej wymienione akcesoria nie są uwzględnione w ofercie zaopatrzenia, można je sprowadzić z magazynu na zamówienie.

- kłapa zwrotna;
- podstawa dachowa.

Część 2: Urządzenia

14 Konstrukcja i działanie wentylatorów CDVA

Wirnik osiowy z 12 lub 14 łopatkami

Wszystkie wirniki wentylatorów tej serii są wyważone dokładniej niż Q6.3 zgodnie z ISO 1940.

Solidna konstrukcja, wykonana z tworzywa sztucznego wzmocnionego włóknem szklanym

15. Rysunki wymiarowe CDVA

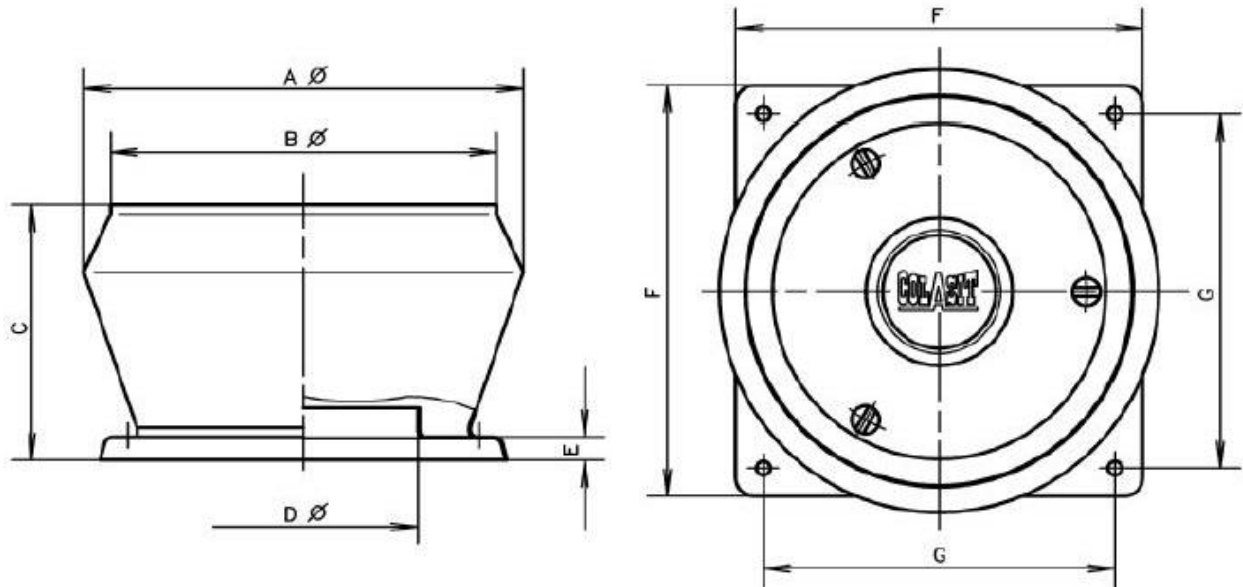

CDVA	400	450	500	560	630	710
A Ø	782	782	944	944	1154	1154
B Ø	700	700	835	835	980	980
C	440	440	530	530	620	620
D Ø	402	452	503	562	633	713
E	50	50	50	50	50	50
F	740	740	877	877	1070	1070
G	620	620	760	760	940	940